

TEHNIČKA SPECIFIKACIJA

PRIPREME ZA ŠTAMPU PLASTIČNIH KARTICA



CARDS PRINT

Kudeljarski nasip prva 124g, 26000 Pancevo, Serbia

+381 11 41 41 540

info@cardsprint.rs | www.cardsprint.rs



THE PLASTIC CARD SPECIALISTS



www.cardsprint.rs

Sadržaj

1. OBLICI KARTICA & DIMENZIJE

1.1 MODEL 00 (Regular)

1.2 PORODIČNE KARTICE

- 1.2.1 Model 01
- 1.2.2 Model 02
- 1.2.3 Model 05
- 1.2.4 Model 06
- 1.2.5 Model 07
- 1.2.6 Model 10

1.3 POSEBNI OBLICI

- 1.3.1 Model 04
- 1.3.2 Model 08
- 1.3.3 Model 09

1.4 AKREDITACIJA

- 1.4.1 XXL Okrugla rupa
- 1.4.2 XXL Dve okrugle rupe
- 1.4.3 XXL Pravougaona rupa
- 1.4.4 Model 11 Okrugla rupa
- 1.4.5 Model 11 Pravougaona rupa
- 1.4.6 Model 11 Elipsasta rupa

1.5 KARTICE ZA OBELEŽAVANJE PRTLJAGA

- 1.5.1 LGT 01
- 1.5.2 LGT 02

1.6 ID KARTICA HORIZONTALNA

- 1.6.1 Pravougaona rupa
- 1.6.2 Okrugla rupa

1.6 ID KARTICA VERTIKALNA

- 1.6.3 Okrugla rupa
- 1.6.4 Pravougaona rupa

1.7 MAGNETNA TRAKA

- 1.7.1 Široka magnetna traka
- 1.7.2 Uska magnetna traka

1.8 POZICIJA ČIPOVA

- 1.8.1 Beskontaktni čip
- 1.8.2 Kontaktni čip

1.9 BARKOD

2. UPUTSTVA ZA PROIZVODNJU FAJLOVA

2.1 OSNOVNI ZAHTEVI

- 2.1.1 OPŠTE
- 2.1.2 BOJE I OBJEKTI
- 2.1.3 DODATNI ELEMENTI
- 2.2.4 PERSONALIZACIJA

2.2 POSTAVLJANJE SADRŽAJA

- 2.2.1 PREPUST PRIPREME
- 2.2.2 SIGURNOSNA ZONA
- 2.2.3 PRIPREMA POZADINE KOD PERFORACIJE

3. PREPORUKE

3.1 SOFTVER

- 3.1.1 IZBOR SOFTVERA
- 3.1.2 EFEKTI I FILTERI

3.2 BOJE

- 3.2.1 OVERPRINT
- 3.2.2 ZASIĆENA CRNA BOJA

3.3 VRSTE FAJLOVA

4. DODATNE INFORMACIJE

- 4.1 OBIM ODGOVORNOSTI
- 4.2 KONTROLNA LISTA

POGLAVLJE 1

OBlici KARTICA I DIMENZIJE

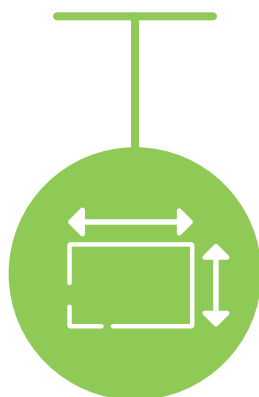

1.1 MODEL 00 (Regular)

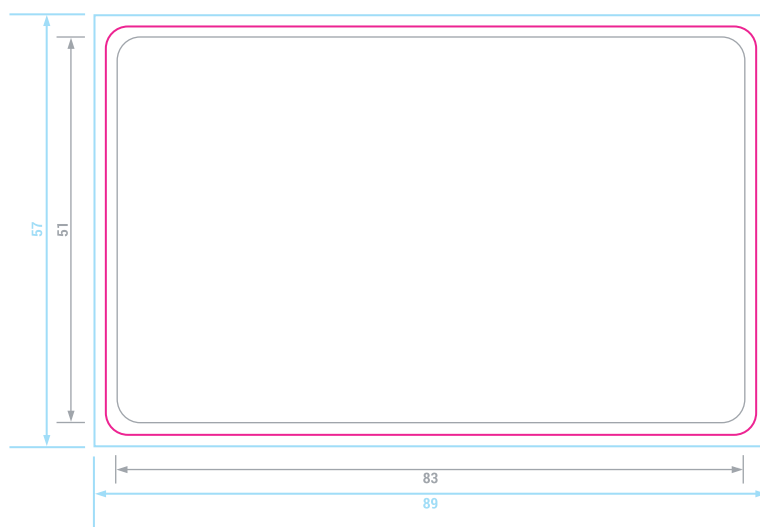

Primer prednje strane i poledine

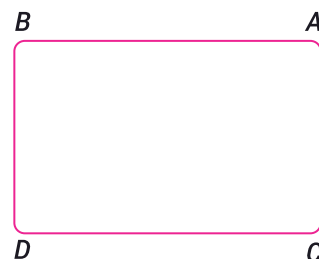
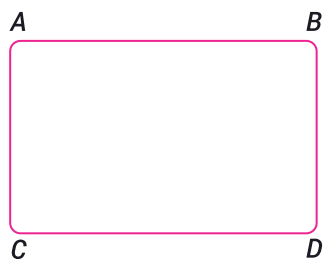

DIMENZIJE

DIMENZIJA KARTICE		DIMENZIJA PRIPREME		Radius uglova	Prepust
Širina	Visina	Širina	Visina		
86 mm	54 mm	89 mm	57 mm	3.18 mm	1.5 mm od ivice kartice ka spolja
					Sigurnosna zona
					1.5 mm Od ivice kartice ka unutra

1.2 PORODIČNE KARTICE

1.2.1 Model 01

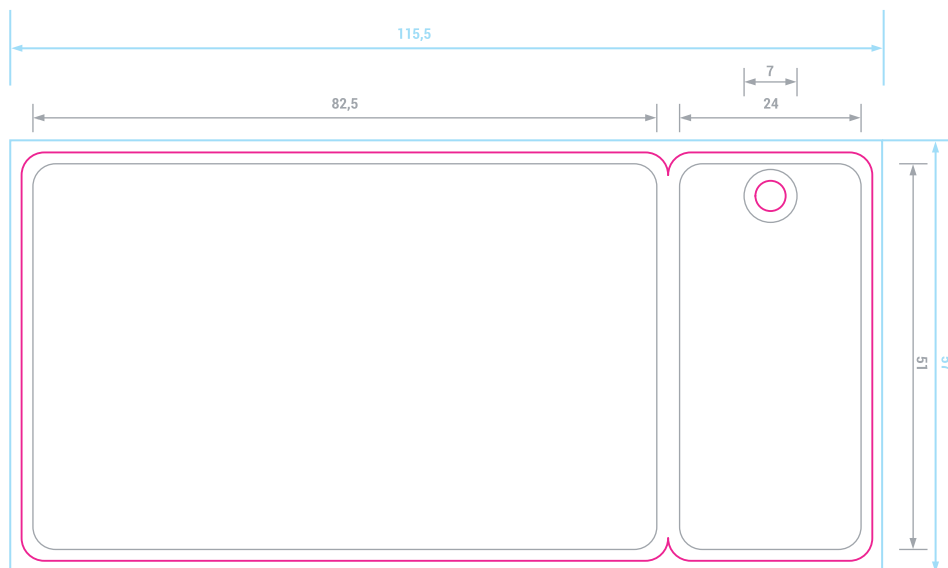

Primer prednje strane i poledine

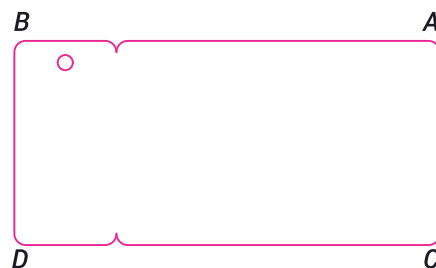
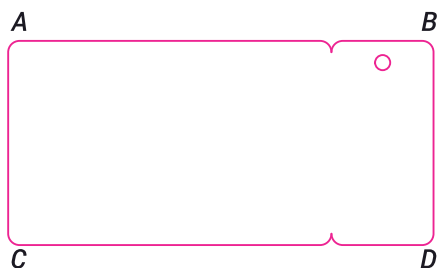

DIMENZIJE

DIMENZIJA KARTICE		DIMENZIJA PRIPREME		Radius uglova	Prepust
Širina	Visina	Širina	Visina		
112.5 mm	54 mm	115.5 mm	57 mm	3.18 mm	1.5 mm od ivice kartice ka spolja
					Sigurnosna zona
					1.5 mm Od ivice kartice ka unutra

1.2 PORODIČNE KARTICE

1.2.2 Model 02

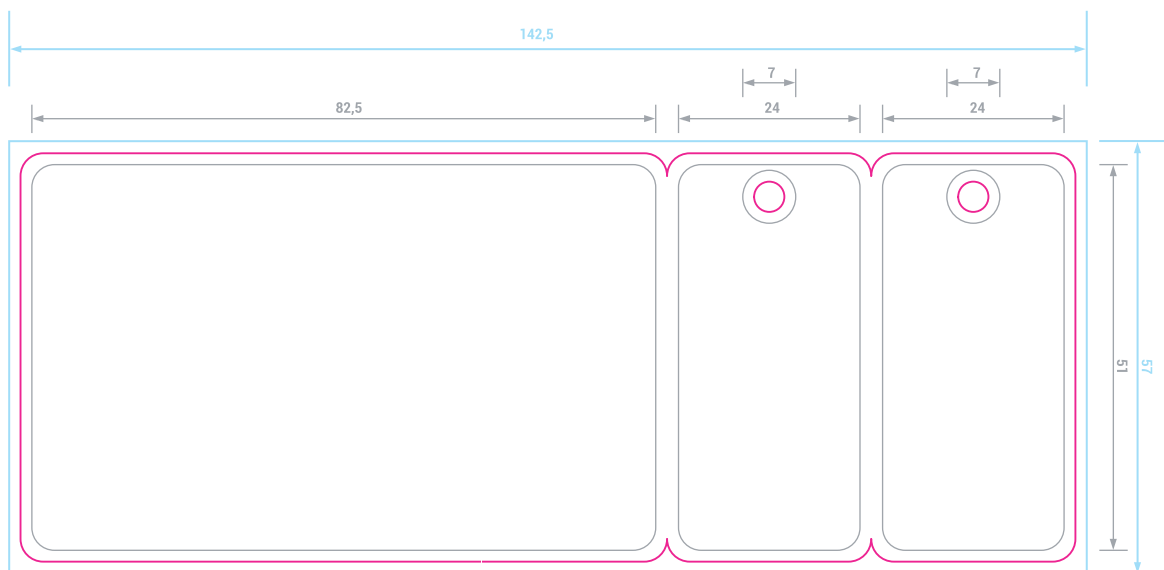

Primer prednje strane i poleđine

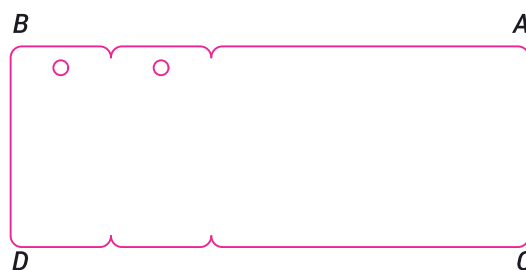
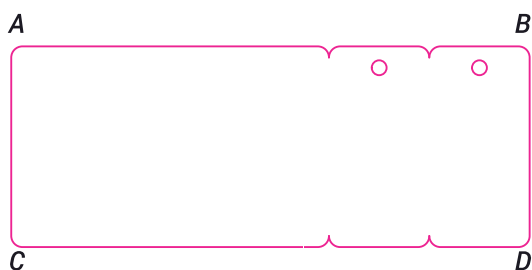

DIMENZIJE

DIMENZIJA KARTICE		DIMENZIJA PRIPREME		Radius uglova	Prepust
Širina	Visina	Širina	Visina		
139.5 mm	54 mm	142.5 mm	57 mm	3.18 mm	1.5 mm od ivice kartice ka spolja
					Sigurnosna zona
					1.5 mm Od ivice kartice ka unutra

1.2 PORODIČNE KARTICE

1.2.3 Model 05

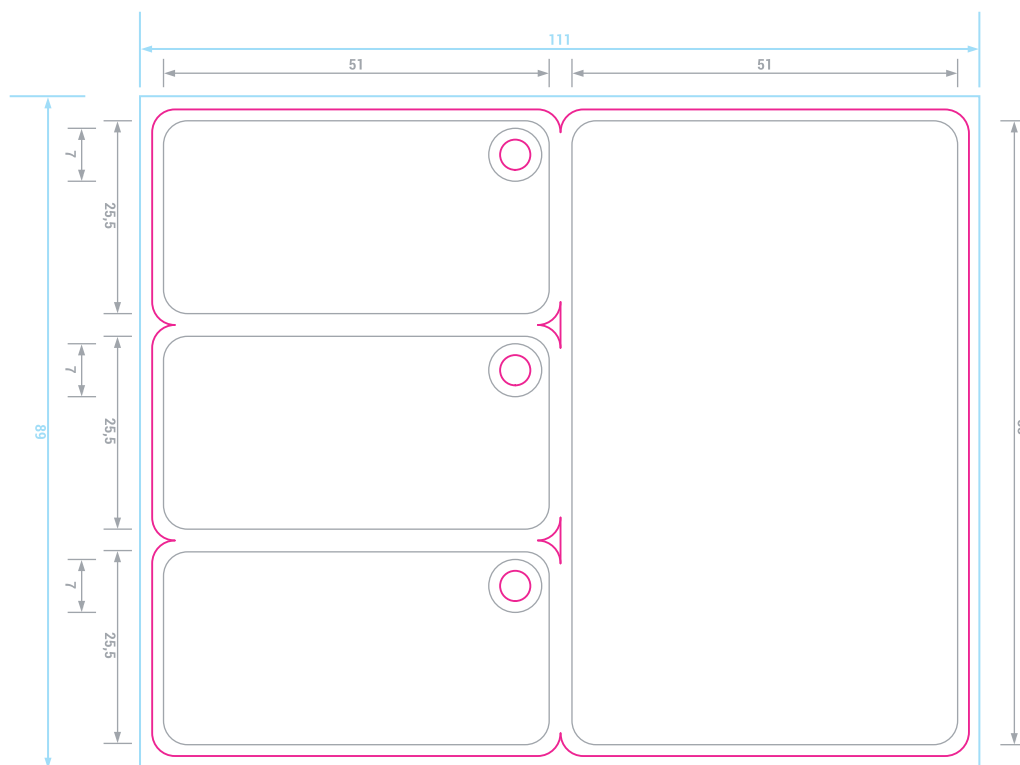

Primer prednje strane i poledine

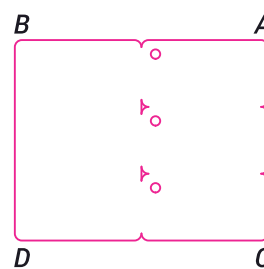
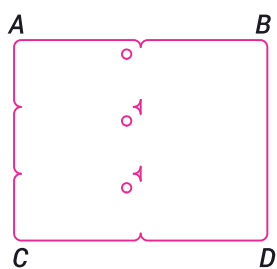

DIMENZIJE

DIMENZIJA KARTICE		DIMENZIJA PRIPREME		Radius uglova	Prepust
Širina	Visina	Širina	Visina		
108 mm	86 mm	111 mm	89 mm	3.18 mm	1.5 mm od ivice kartice ka spolja
					Sigurnosna zona
					1.5 mm Od ivice kartice ka unutra

1.2 PORODIČNE KARTICE

1.2.4 Model 06

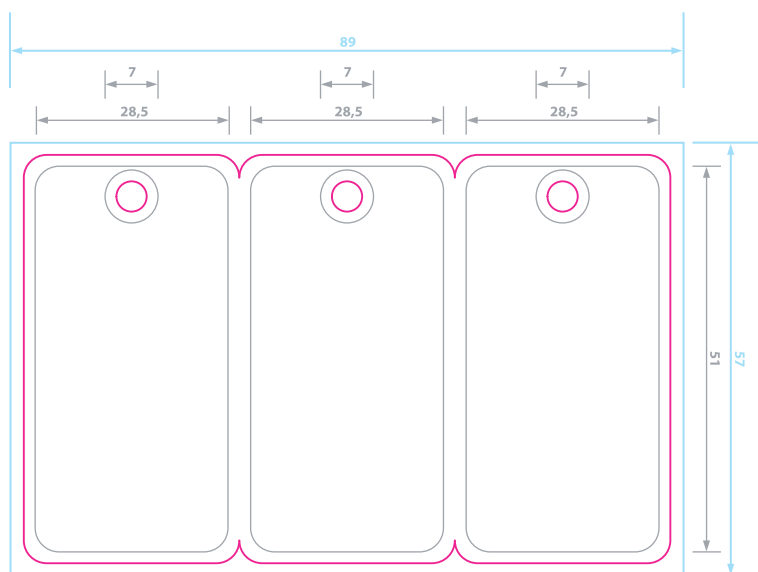

Primer prednje strane i poledine

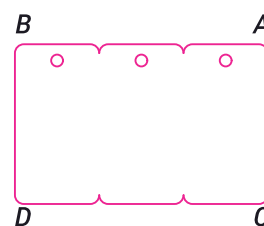
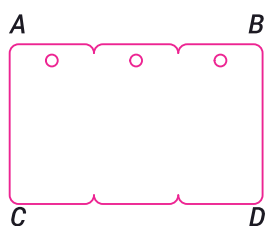

DIMENZIJE

DIMENZIJA KARTICE		DIMENZIJA PRIPREME		Radius uglova	Prepust
Širina	Visina	Širina	Visina		
86 mm	54 mm	89 mm	57 mm	3.18 mm	1.5 mm od ivice kartice ka spolja
					Sigurnosna zona
					1.5 mm Od ivice kartice ka unutra

1.2 PORODIČNE KARTICE

1.2.5 Model 07

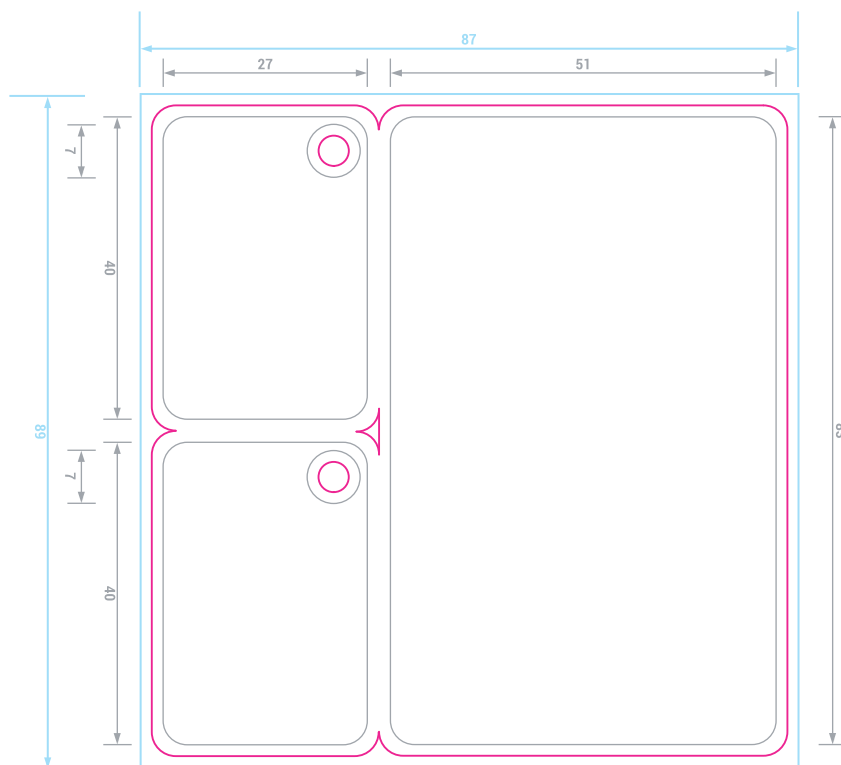

Primer prednje strane i poledine

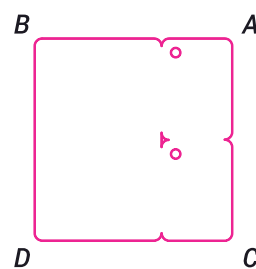
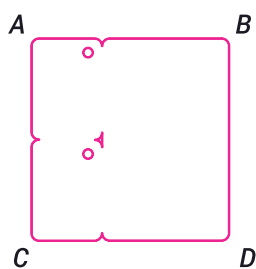

DIMENZIJE

GOTOVA KARTICA		KARTICA SA PREPUSTOM		Radius uglova	Prepust
Širina	Visina	Širina	Visina		
84 mm	86 mm	87 mm	89 mm	3.18 mm	1.5 mm od ivice kartice ka spolja
					Sigurnosna zona
					1.5 mm od ivice kartice ka unutra

1.2 PORODIČNE KARTICE

1.2.6 Model 10

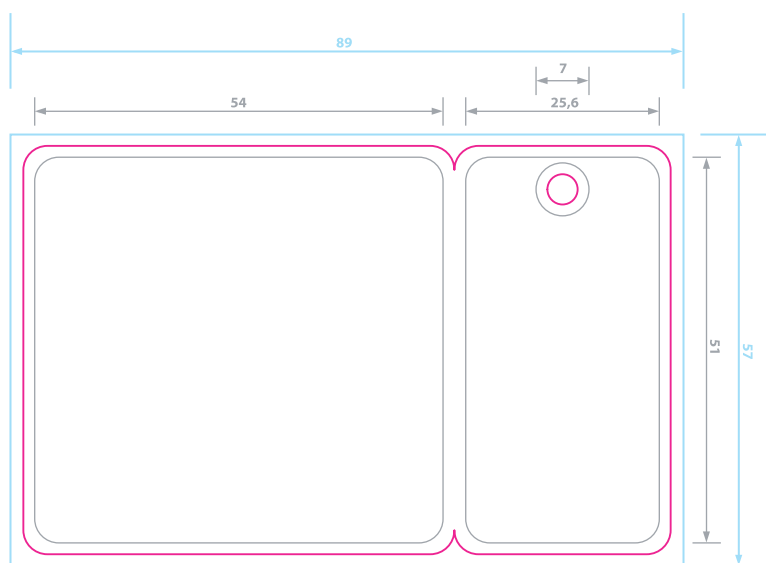

Primer prednje strane i poledine

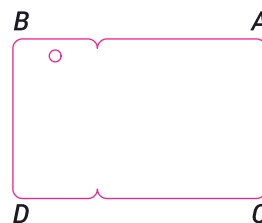
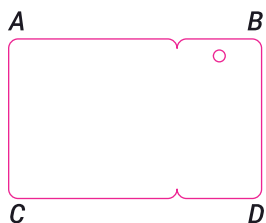

DIMENZIJE

DIMENZIJA KARTICE		DIMENZIJA PRIPREME		Radius uglova	Prepust
Širina	Visina	Širina	Visina		
86 mm	54 mm	89 mm	57 mm	3.18 mm	1.5 mm od ivice kartice ka spolja
				Prečnik rupe	Sigurnosna zona
				4 mm	1.5 mm Od ivice kartice ka unutra

1.3 POSEBNI OBLICI

1.3.1 Model 04

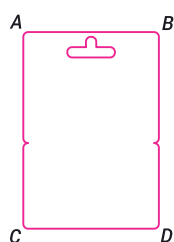
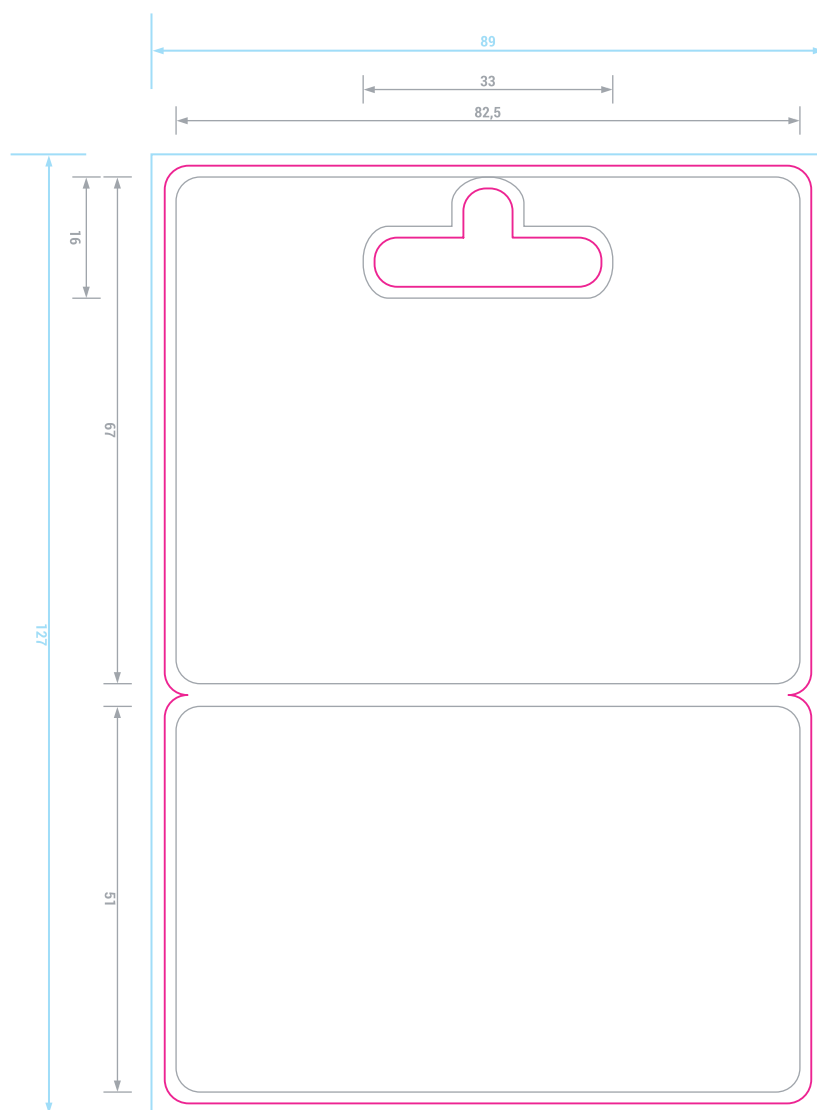

Primer prednje strane i poledine

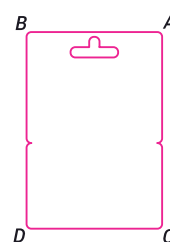

DIMENZIJE

DIMENZIJA KARTICE		DIMENZIJA PRIPREME		Radius uglova	Prepust
Širina	Visina	Širina	Visina		
86 mm	124 mm	89 mm	127 mm	3.18 mm	1.5 mm od ivice kartice ka spolja
					Sigurnosna zona
					1.5 mm Od ivice kartice ka unutra

1.3 POSEBNI OBLICI

1.3.2 Model 08

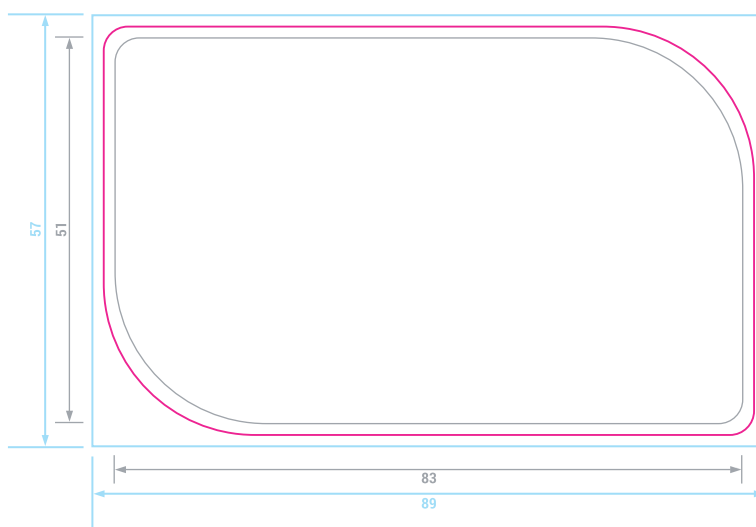

Primer prednje strane i poleđine

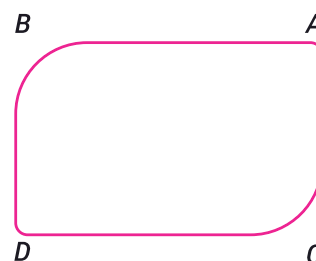

DIMENZIJE

DIMENZIJA KARTICE		DIMENZIJA PRIPREME		Radius uglova	Prepust
Širina	Visina	Širina	Visina		
86 mm	54 mm	89 mm	57 mm	3.18 mm	1.5 mm od ivice kartice ka spolja
				Radius većih uglova	Sigurnosna zona
				20 mm	1.5 mm Od ivice kartice ka unutra

1.3 POSEBNI OBLICI

1.3.3 Model 09

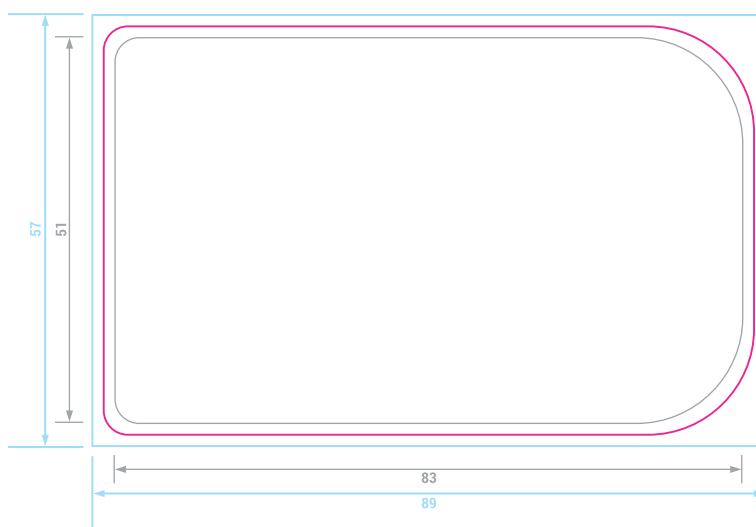

Primer prednje strane i poledine

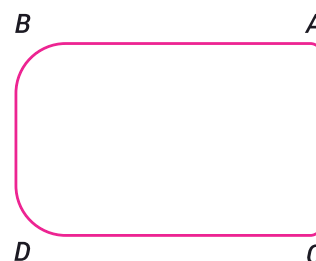

DIMENZIJE

DIMENZIJA KARTICE		DIMENZIJA PRIPREME		Radius uglova	Prepust
Širina	Visina	Širina	Visina		
86 mm	54 mm	89 mm	57 mm	3.18 mm	1.5 mm od ivice kartice ka spolja
				Radius većih uglova	Sigurnosna zona
				14 mm	1.5 mm Od ivice kartice ka unutra

1.4 AKREDITACIJA

1.4.1 XXL Okrugla rupa

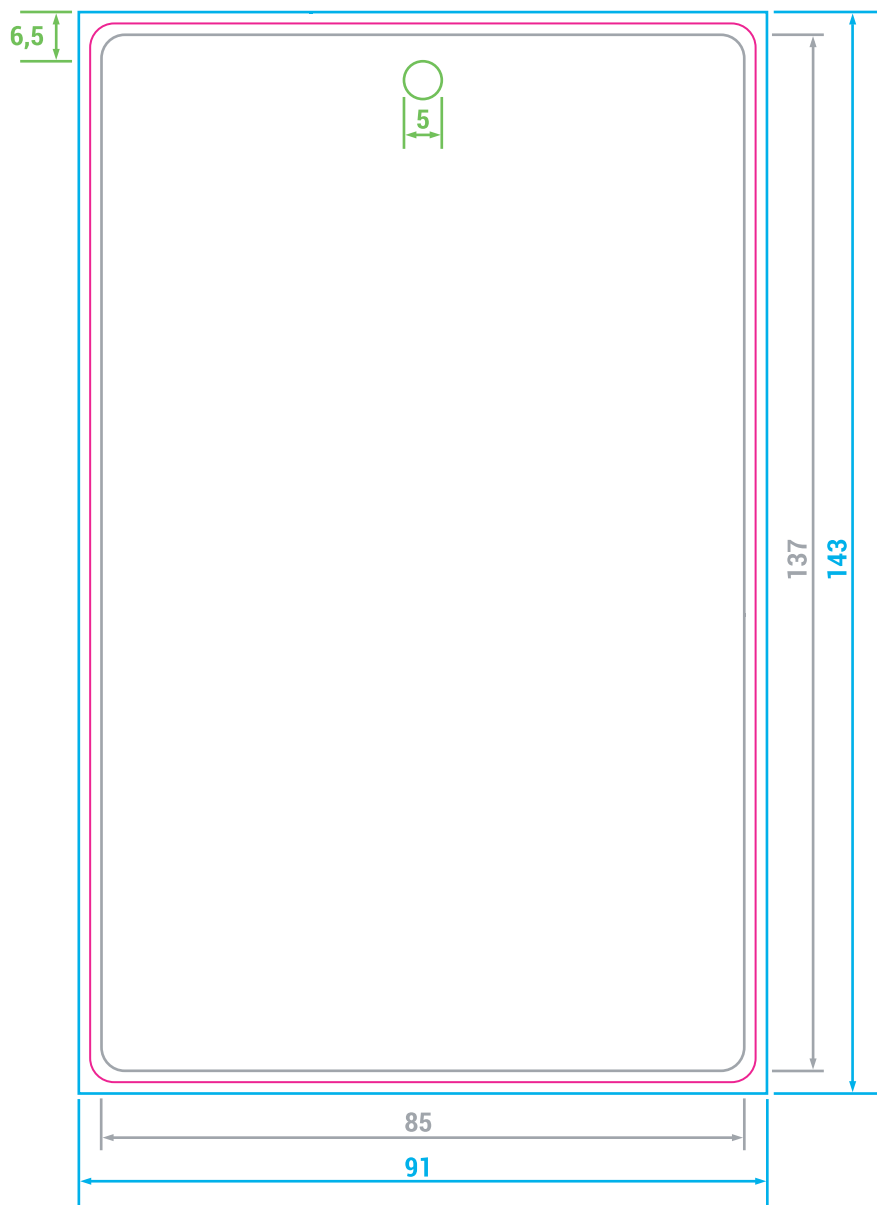

DIMENZIJE

DIMENZIJA KARTICE		DIMENZIJA PRIPREME		Radius uglova	Prepust
Širina	Visina	Širina	Visina		
88 mm	140 mm	91 mm	143 mm	3.18 mm	1.5 mm od ivice kartice ka spolja
				Prečnik rupe	Sigurnosna zona
				5 mm	1.5 mm Od ivice kartice ka unutra

1.4 AKREDITACIJA

1.4.2 XXL Dve okrugle rupe

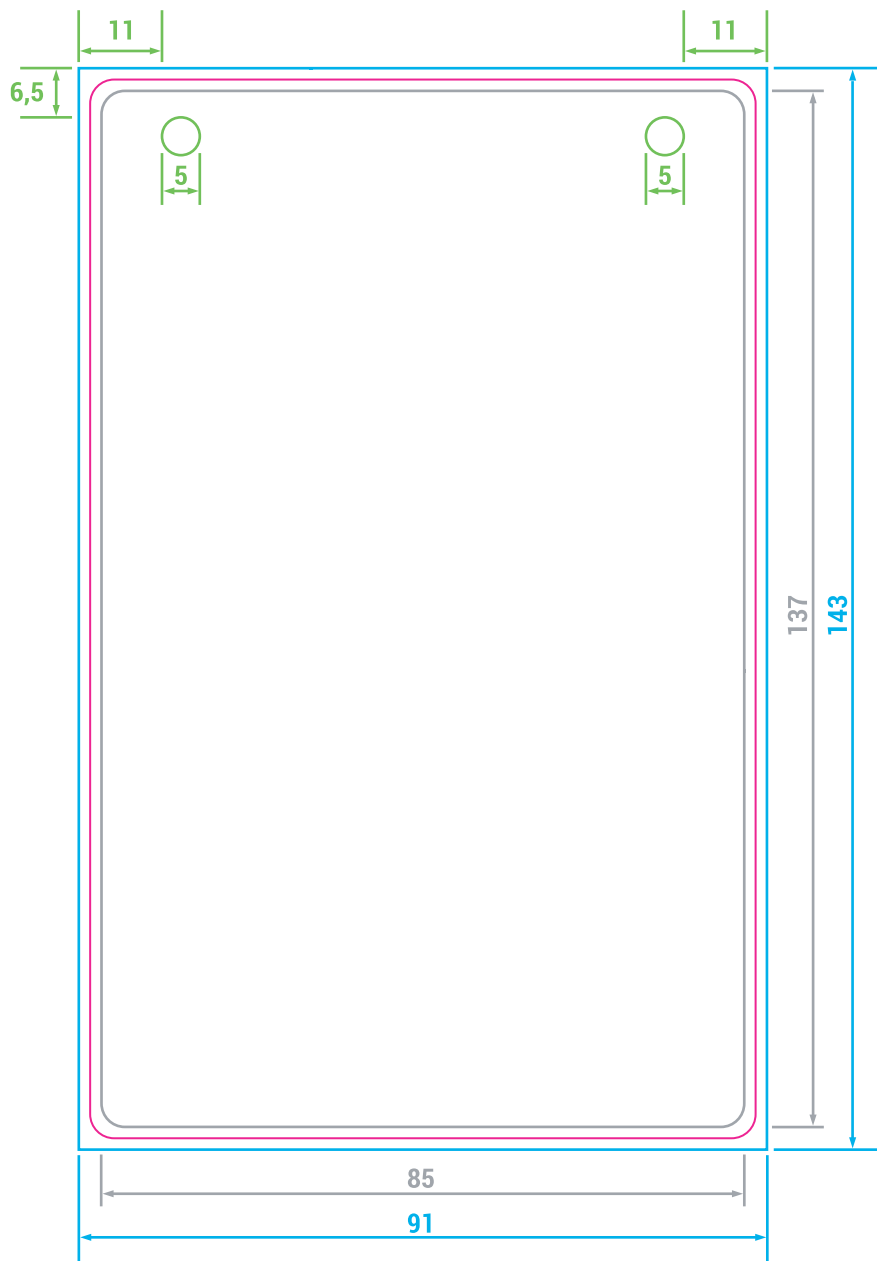

DIMENZIJE

DIMENZIJA KARTICE		DIMENZIJA PRIPREME		Radius uglova	Prepust
Širina	Visina	Širina	Visina		
88 mm	140 mm	91 mm	143 mm	3.18 mm	1.5 mm od ivice kartice ka spolja
				Prečnik rupe	Sigurnosna zona
				5 mm	1.5 mm Od ivice kartice ka unutra

1.4 AKREDITACIJA

1.4.3 XXL Pravougaona rupa

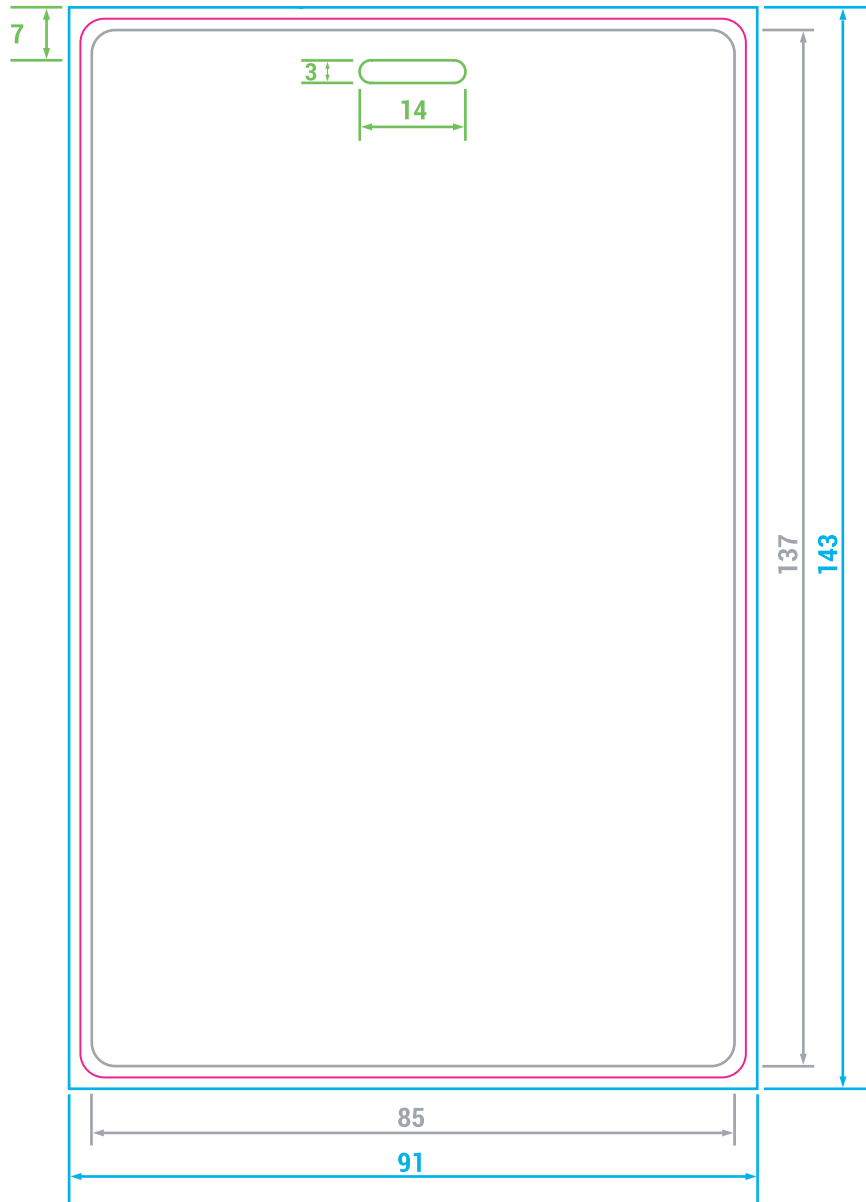

DIMENZIJE

DIMENZIJA KARTICE		DIMENZIJA PRIPREME		Radius uglova	Prepust	
Širina	Visina	Širina	Visina			
88 mm	140 mm	91 mm	143 mm	3.18 mm	1.5 mm od ivice kartice ka spolja	
				Visina rupe	Širina rupe	Sigurnosna zona
				3 mm	14 mm	1.5 mm Od ivice kartice ka unutra

1.4 AKREDITACIJA

1.4.3 XXL Dve pravougaone rupe

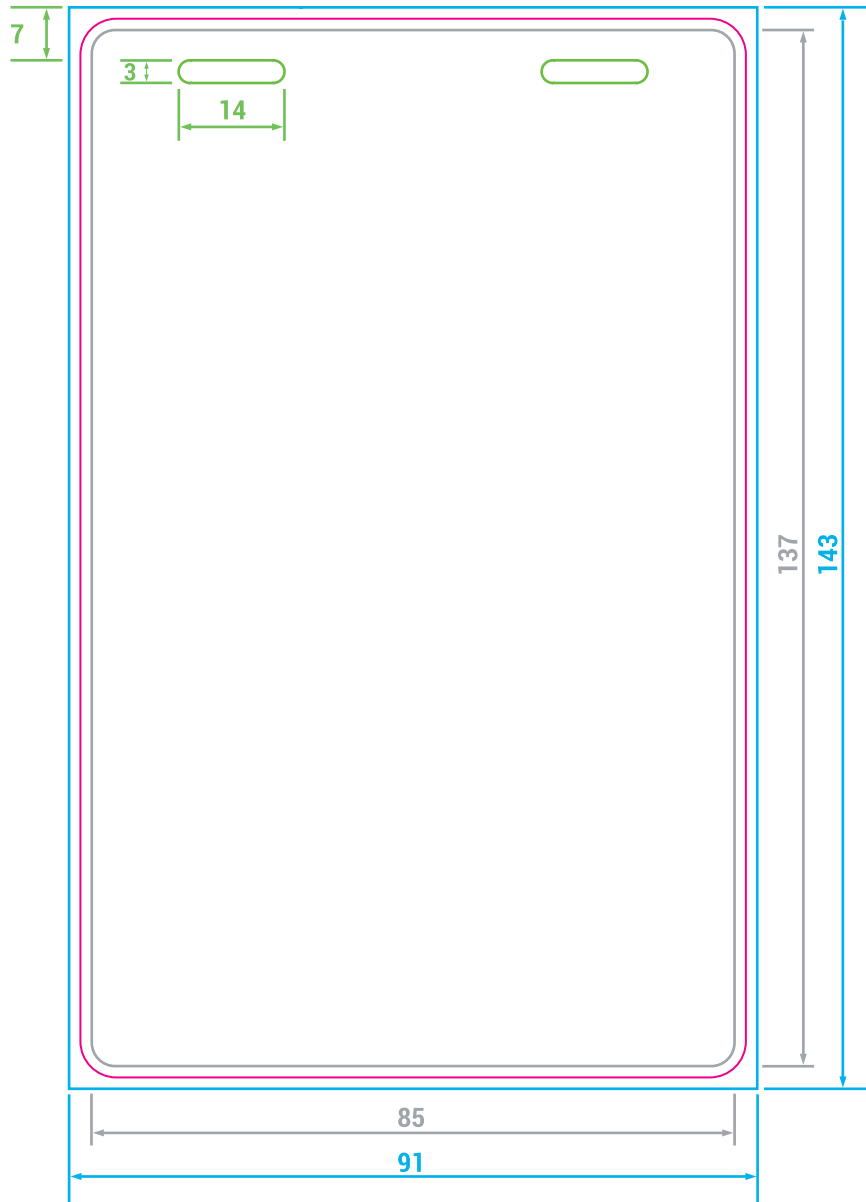

DIMENZIJE

DIMENZIJA KARTICE		DIMENZIJA PRIPREME		Radius uglova	Prepust	
Širina	Visina	Širina	Visina			
88 mm	140 mm	91 mm	143 mm	3.18 mm	1.5 mm od ivice kartice ka spolja	
				Visina rupe	Širina rupe	Sigurnosna zona
				3 mm	14 mm	1.5 mm Od ivice kartice ka unutra

1.4 AKREDITACIJA

1.4.4 Model 11 (Okrugla rupa)

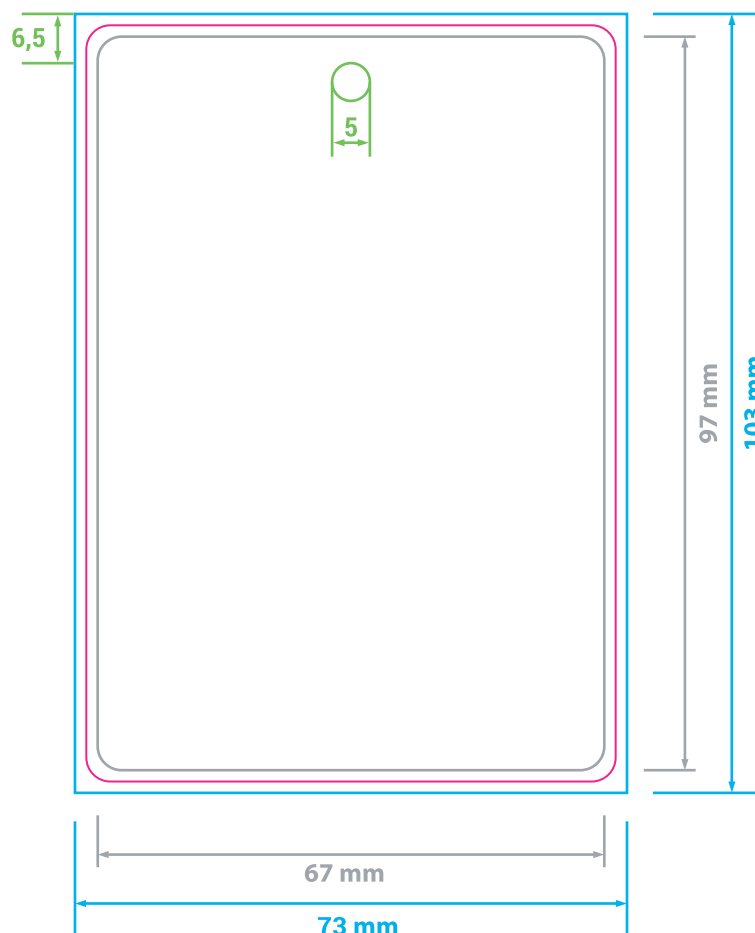

DIMENZIJE

DIMENZIJA KARTICE		DIMENZIJA PRIPREME		Radius uglova	Prepust
Širina	Visina	Širina	Visina		
70 mm	100 mm	73 mm	103 mm	3.18 mm	1.5 mm od ivice kartice ka spolja
				Prečnik rupe	Sigurnosna zona
				5 mm	1.5 mm Od ivice kartice ka unutra

1.4 AKREDITACIJA

1.4.5 Model 11 (Elipsasta rupa)

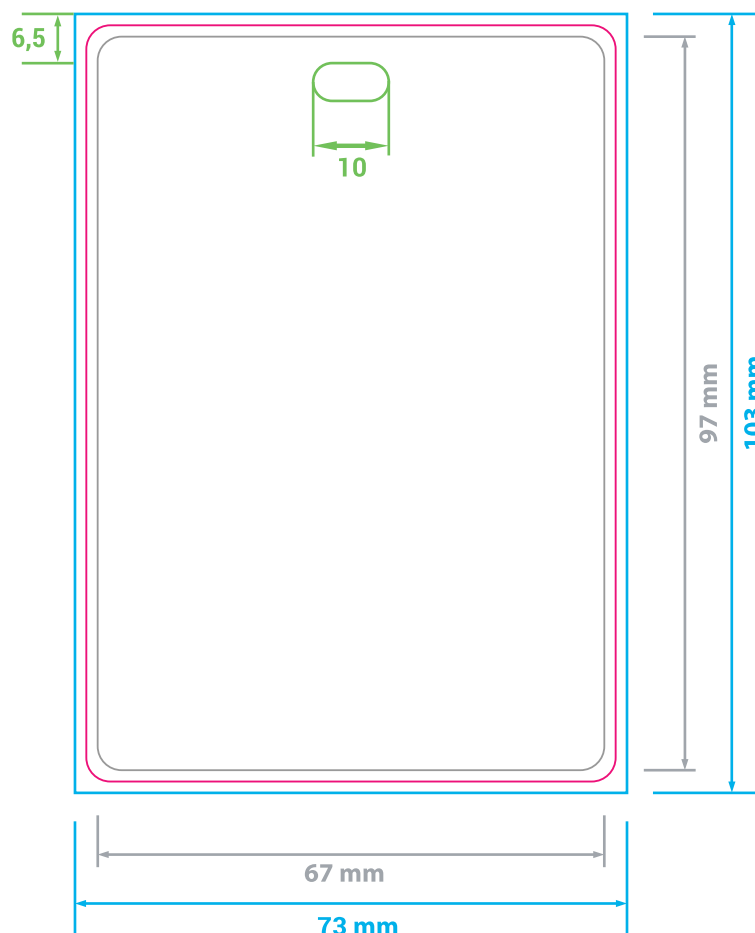

DIMENZIJE

DIMENZIJA KARTICE		DIMENZIJA PRIPREME		Radius uglova	Prepust
Širina	Visina	Širina	Visina		
70 mm	100 mm	73 mm	103 mm	3.18 mm	1.5 mm od ivice kartice ka spolja
				Prečnik rupe	Sigurnosna zona
				5 mm	1.5 mm Od ivice kartice ka unutra

1.4 AKREDITACIJA

1.4.6 Model 11 (Pravougaona rupa)

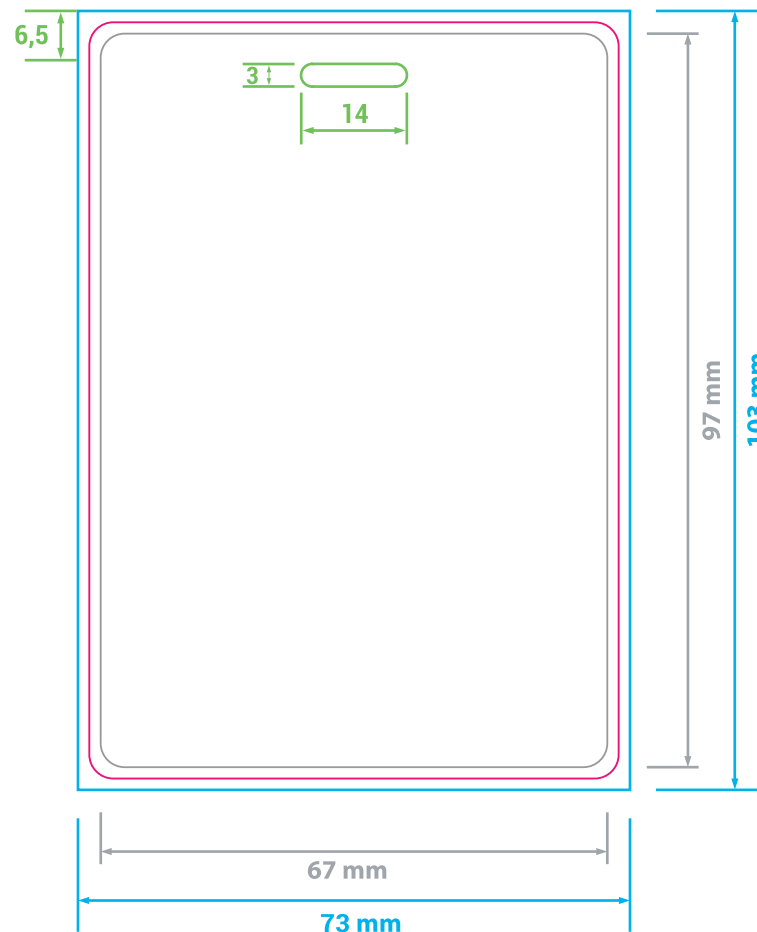

DIMENZIJE

DIMENZIJA KARTICE		DIMENZIJA PRIPREME		Radius uglova	Prepust
Širina	Visina	Širina	Visina		
70 mm	100 mm	73 mm	103 mm	3.18 mm	1.5 mm od ivice kartice ka spolja
				Prečnik rupe	Sigurnosna zona
				5 mm	1.5 mm Od ivice kartice ka unutra

1.5 KARTICE ZA OBELEŽAVANJE PRTLJAGA

1.5.1 LGT 01

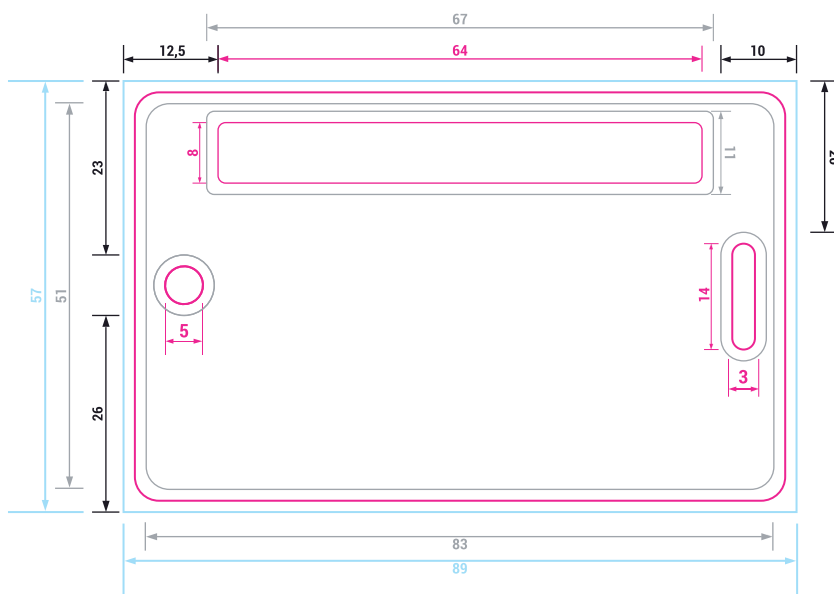

Primer prednje strane i poledine kartice sa prozorom

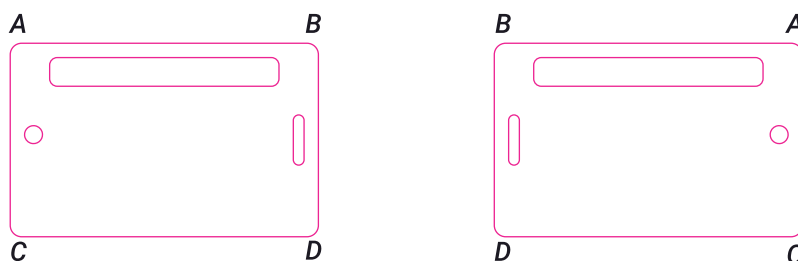

DIMENZIJE

DIMENZIJA KARTICE		DIMENZIJA PRIPREME		Radius uglova	Prepust
Širina	Visina	Širina	Visina	3.18 mm	
86 mm	54 mm	89 mm	57 mm	Radius prozora	1.5 mm od ivice kartice ka spolja
				1 mm	
DIMENZIJA PROZORA		DIMENZIJA PRAVOUGAONE RUPE		Prečnik rupe	Sigurnosna zona
Širina	Visina	Visina	Širina	5 mm	1.5 mm Od ivice kartice ka unutra
64 mm	8 mm	14 mm	3 mm		

1.5 KARTICE ZA OBELEŽAVANJE PRTLJAGA

1.5.2 LGT 02

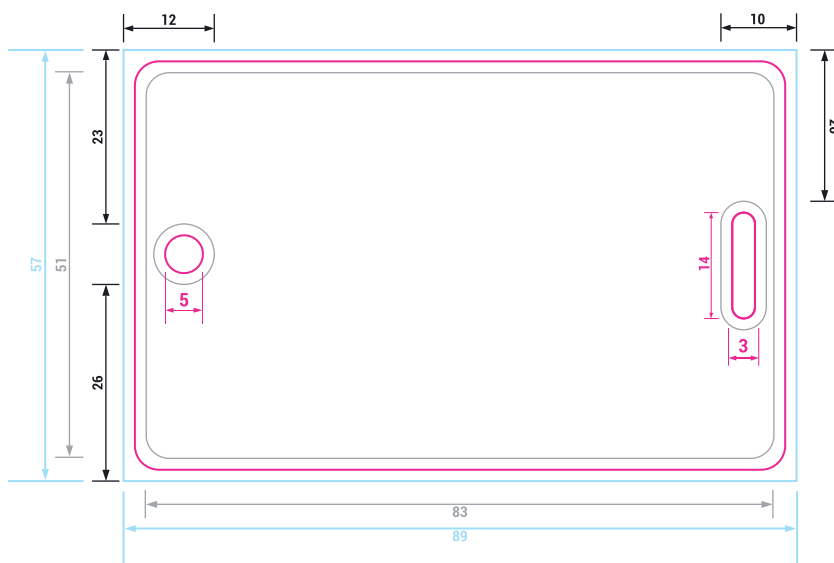

Primer prednje strane i poledine kartice

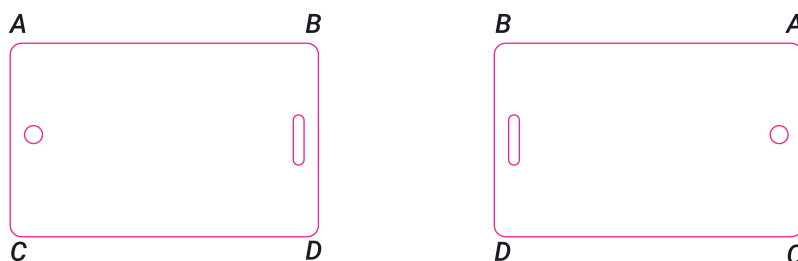

DIMENZIJE

DIMENZIJA KARTICE		DIMENZIJA PRIPREME		Radius uglova	Prepust
Širina	Visina	Širina	Visina		
86 mm	54 mm	89 mm	57 mm	3.18 mm	1.5 mm od ivice kartice ka spolja
DIMENZIJA PRAVOUGAONE RUPE				Prečnik rupe	Sigurnosna zona
		Visina	Širina		
		14 mm	3 mm	5 mm	1.5 mm Od ivice kartice ka unutra

1.6 ID KARTICA HORIZONTALNA

1.6.1 Pravougaona rupa

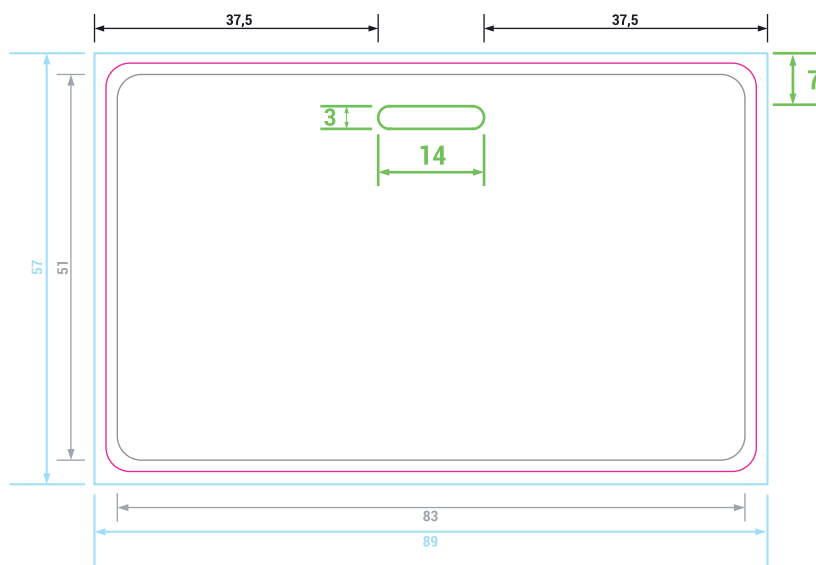

Primer prednje strane i poledine

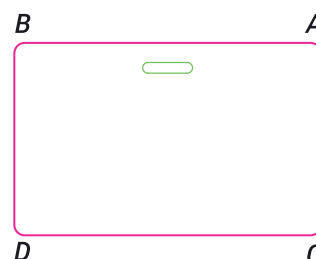
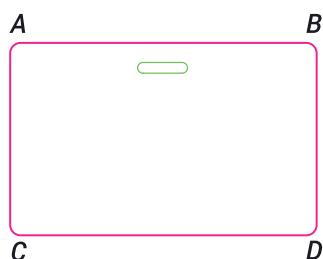

DIMENZIJE

DIMENZIJA KARTICE		DIMENZIJA PRIPREME		Radius uglova	Prepust	
Širina	Visina	Širina	Visina			
86 mm	54 mm	89 mm	57 mm	3.18 mm	1.5 mm od ivice kartice ka spolja	
				Visina rupe	Širina rupe	Sigurnosna zona
				3 mm	14 mm	1.5 mm Od ivice kartice ka unutra

1.6 ID KARTICA HORIZONTALNA

1.6.2 Okrugla rupa

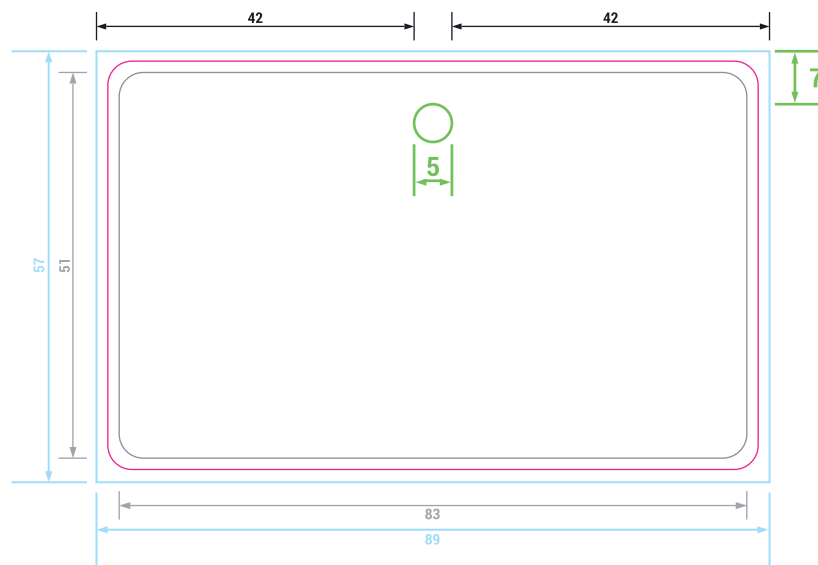

Primer prednje strane i poledine

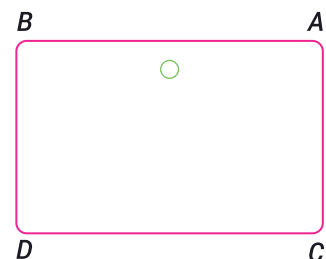
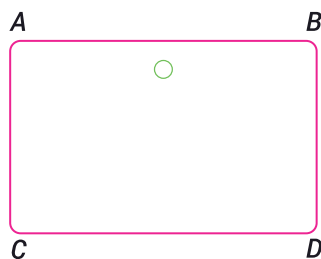

DIMENZIJE

DIMENZIJA KARTICE		DIMENZIJA PRIPREME		Radius uglova	Prepust
Širina	Visina	Širina	Visina		
86 mm	54 mm	89 mm	57 mm	3.18 mm	1.5 mm od ivice kartice ka spolja
				Prečnik rupe	Sigurnosna zona
				5 mm	1.5 mm Od ivice kartice ka unutra

1.6 ID KARTICA VERTIKALNA

1.6.3 Okrugla rupa

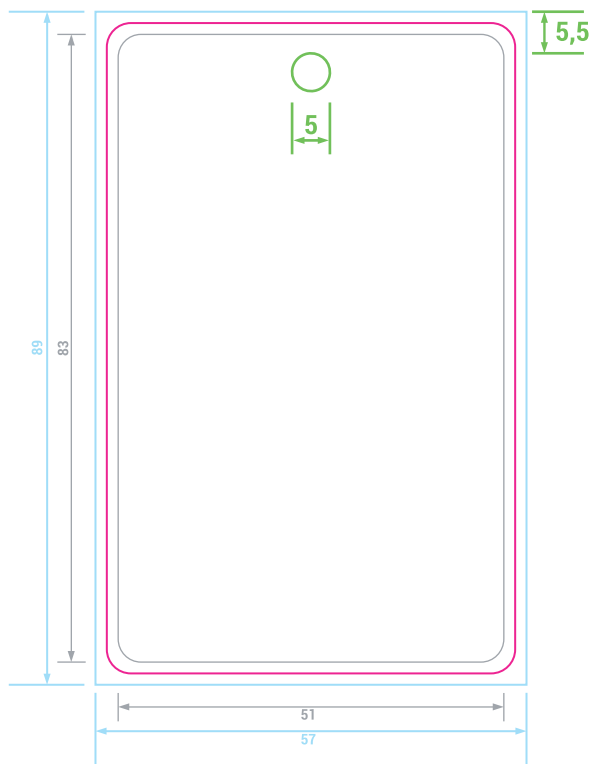

Primer prednje strane i poledine

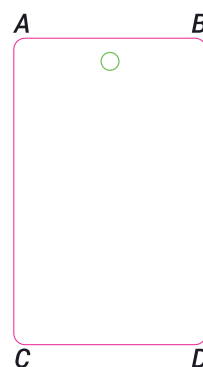
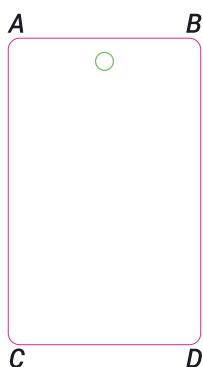

DIMENZIJE

DIMENZIJA KARTICE		DIMENZIJA PRIPREME		Radius uglova	Prepust
Širina	Visina	Širina	Visina		
54 mm	86 mm	57 mm	89 mm	3.18 mm	1.5 mm od ivice kartice ka spolja
				Prečnik rupe	Sigurnosna zona
				5 mm	1.5 mm Od ivice kartice ka unutra

1.6 ID KARTICA VERTIKALNA

1.6.4 Pravougaona rupa

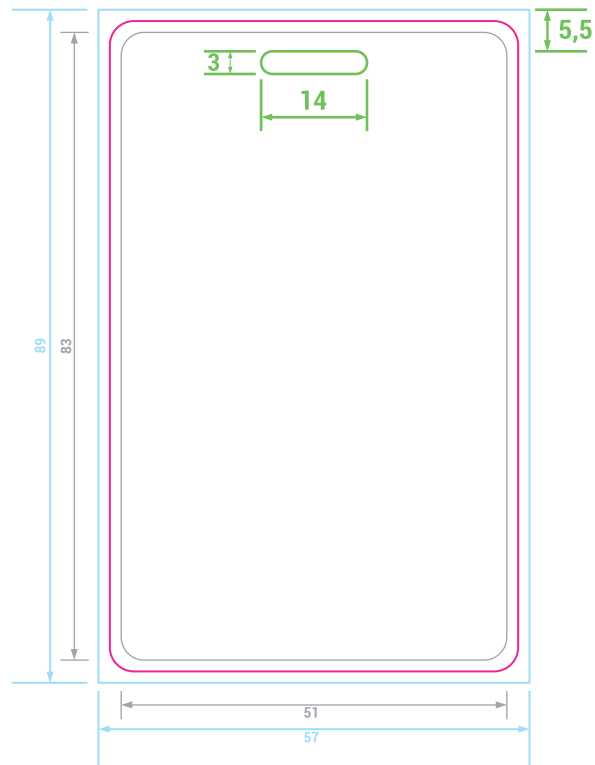

Primer prednje strane i poledine

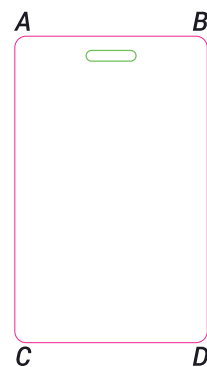
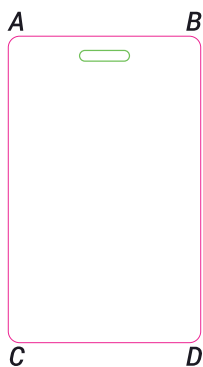

DIMENZIJE

DIMENZIJA KARTICE		DIMENZIJA PRIPREME		Radius uglova	Prepust	
Širina	Visina	Širina	Visina			
54 mm	86 mm	57 mm	89 mm	3.18 mm	1.5 mm od ivice kartice ka spolja	
				Visina rupe	Širina rupe	Sigurnosna zona
				3 mm	14 mm	1.5 mm Od ivice kartice ka unutra

1.6 RETRANSFER



Primer prednje strane i poledine

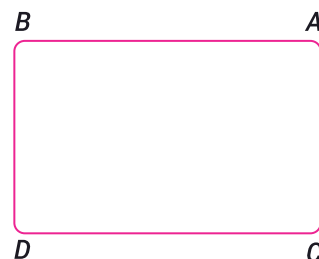
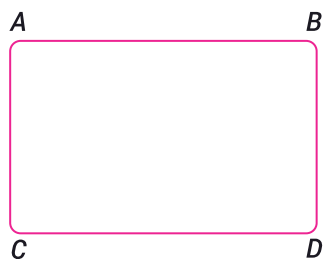

DIMENZIJE

DIMENZIJA KARTICE		DIMENZIJA PRIPREME		Radius uglova
Širina	Visina	Širina	Visina	
86 mm	54 mm	87,7 mm	56 mm	3.18 mm

DIREKTNA

Izbegavati prezahtevne pripreme kao i štampu do ivica, da se ne bi videla belina kada je cela kartica u boji.
Izbegavati pretanke linije. Raditi što jednostavnije pripreme.
Preporučljivo je da ima više različitih boja, ali da nisu velike površine.



Primer prednje strane i poledine

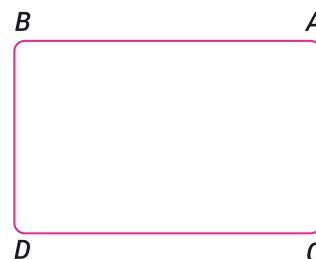

DIMENZIJE

DIMENZIJA KARTICE		DIMENZIJA PRIPREME		Radius uglova
Širina	Visina	Širina	Visina	
86 mm	54 mm	86 mm	54 mm	3.18 mm
				Sigurnosna zona
				1.5 mm Od ivice kartice ka unutra

1.7 MAGNETNA TRAKA

1.7.1 Široka magnetna traka

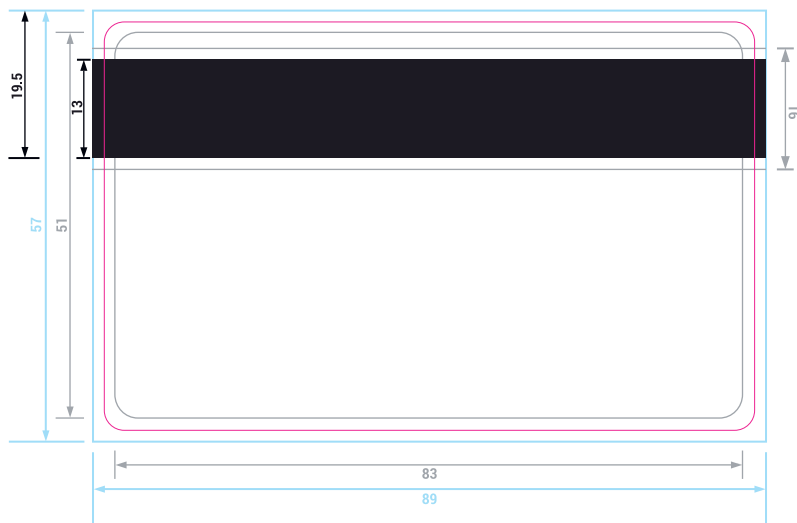

1.7.2 Uska magnetna traka



DIMENZIJE

DIMENZIJA KARTICE		DIMENZIJA PRIPREME		Radius uglova	Prepust
Širina	Visina	Širina	Visina		
86 mm	54 mm	89 mm	57 mm	3.18 mm	1.5 mm od ivice kartice ka spolja
VISINA MAGNETNE TRAKE		POLOŽAJ MAGNETNE TRAKE		VISINA MAGNETNE TRAKE	POLOŽAJ MAGNETNE TRAKE
8 mm		5 mm od ivice kartice		13 mm	5.5 mm od ivice kartice
USKA				ŠIROKA	

1.8 POZICIJA ČIPA

1.8.1 Beskontaktni čip

Beskontaktni čipovi mogu da se nalaze u svim uglovima kartice, na slici je dat primer kada se čip nalazi gore desno gledano sa prednje strane kartice.

Čipovi imaju antene (zelene boje), dok je čip obeležen crvenom bojom.

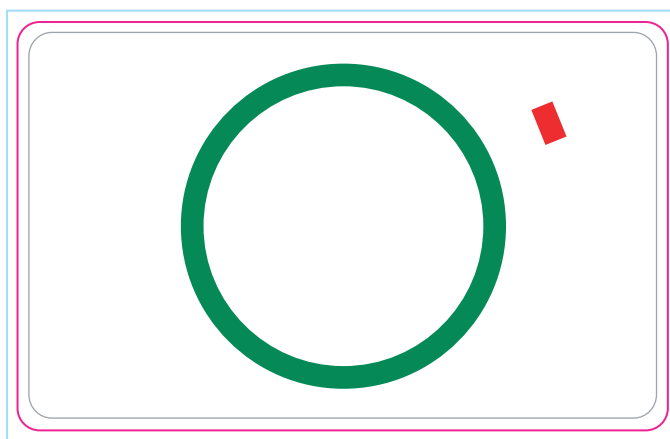

1.8.2 Kontaktni čip

Kontaktni čipovi imaju tačne pozicije na kojima moraju da se nalaze.

Čip 5528

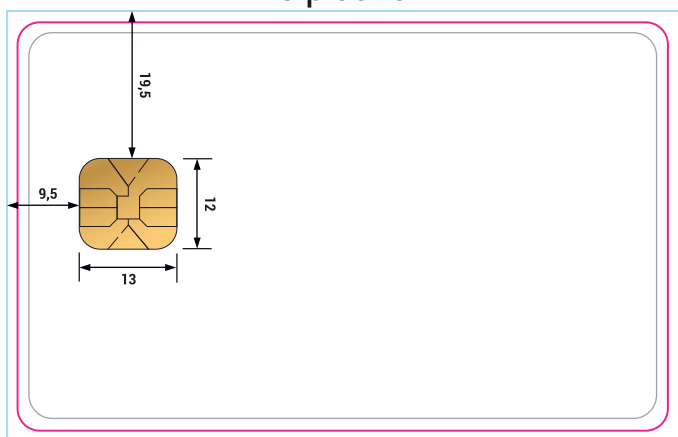

Čip 5542

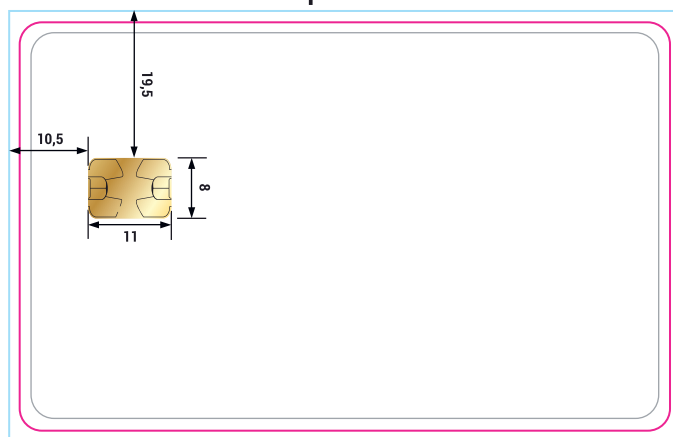

1.9 BARKOD

1.9.1 Barkod polje

Ako je broj cifara barcode-a 10 ili manji, polje za barcode treba da bude 13 x 30 mm ili veće.
Ako je broj cifara barcode-a 11 ili veći, polje za barcode treba da bude 15 x 40 mm ili veće.

Ova specifikacija je podložna promenama u zavisnosti od gustine i vrste barkoda, pa nam možete poslati i upit pre priprema.

Pozicija barcode-a može biti u bilo kom delu unutar SIGURNOSNE ZONE.

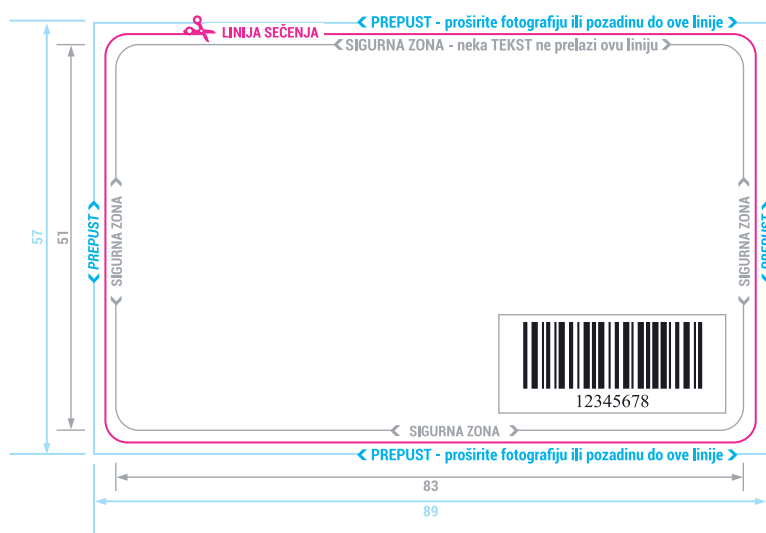

1.9.2 Label

Label je nalepnica koja se lepi na karticu i sadrži barcode na sebi.
Stalne je dimenzije: 40 x 15 mm i radi se uvek na strani gde se rade barcode-ovi.
Barcode koji imamo na kartici se nalazi i na label-u.
Pozicija label-a ne sme biti preko barcode polja koji se nalazi na kartici.



POGLAVLJE 2

UPUTSTVA ZA PROIZVODNJU FAJLOVA



2.1 OSNOVNI ZAHTEVI

2.1.1 Opšte

Da bi se željeni fajl koristio u izradi kartice, potrebno je da priprema bude u **CMYK** kolornom modu.

Fajl treba biti pripremljen u skladu sa postavljenim dimenzijama.

Sve linkovane (ubačene) slike unutar radnog fajla moraju biti **EMBEDOVANE**.

2.1.2 Boje i objekti

Vrednosti boja i vektorskih objekata moraju biti pripremljene u CMYK paleti boja. Predložena ukupna pokrivenost crne boje ne bi trebalo da pređe 280%. Ovo važi isključivo za offset štampu. Dok se za sve ostale vrste štampe koristi samo karbon (čisto **K**). Siva boja bi takođe trebala da bude iz čistog karbona kako bi dobili što čistiju sivu boju.

Bitmap objekti treba da budu pripremljeni na 300dpi u .JPG formatu.

2.1.3 Dodatni elementi

Elementi kao što su magnetna traka, potpisna traka, rupe, mesto za personalizaciju (uključujući i nasumične barkodove), kontakti i beskontaktni čip itd. moraju biti označeni na mestima na kojima mogu i želite da se nalaze.

2.1 OSNOVNI ZAHTEVI

2.1.4 Personalizacija

Elementi personalizacije, uključujući barkodove, polja za potpisivanje, oblici bušenja i drugo, trebali bi biti pripremljeni u obliku vektorskog objekta.

Personalizacija teksta

Potrebno je sav tekst koji se ne personalizuje pretvoriti u krive (učiniti ga nepromenljivim i nepodložnim izmenama, a pritom pri otvaranju na drugom računaru neće tražiti fontove). Za tekst koji se personalizuje je obavezno slanje fonta.

Kod već gotovih personalizovanih priprema, fajlovi ne podležu bilo kakvim dizajn korekcijama unutar **Cards Print-a**.

Font pretvaramo u krive tako što kliknemo na tekst (select/object/all text objects ukoliko želimo sav tekst da obeležimo), zatim type/create outlines (ctrl+shift+O).



Primer izgleda teksta u fontu i krivama.

2.2 POSTAVLJANJE SADRŽAJA

2.2.1 Prepust pripreme

Grafički elementi moraju biti raspoređeni do ivice prepusta.

 POGREŠNO

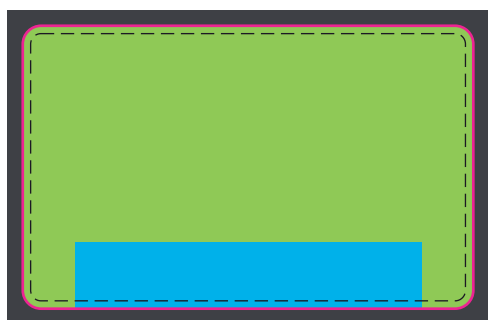
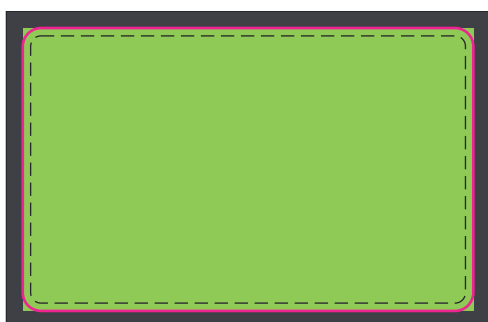

 ISPRAVNO

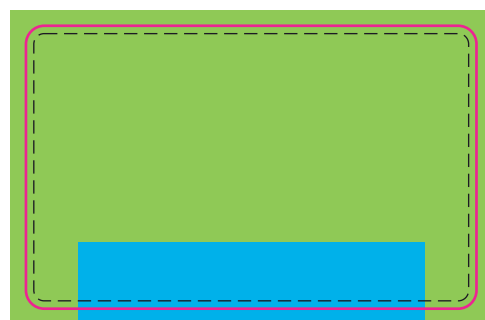

2.2 POSTAVLJANJE SADRŽAJA

2.2.2 Sigurnosna zona

Kako grafički elementi ne bi otišli u sečenje jako je važno da budu pozicionirani unutar sigurnosne zone.

Potrebno je embedovati slike prilikom implementacije unutar vašeg dizajna. U Adobe Illustratoru to možete izvršiti klikom na taster **'Embed'** u gornjem levom uglu prozora ilustratora.

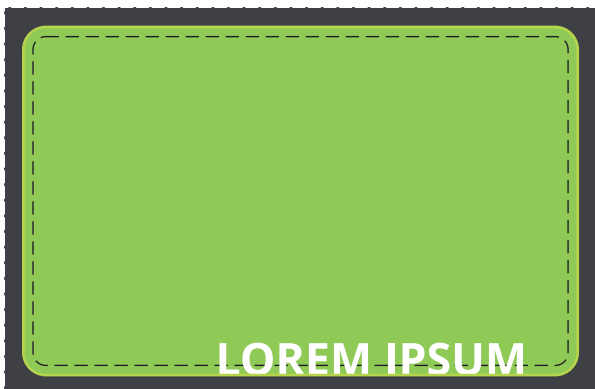

2.2 POSTAVLJANJE SADRŽAJA

2.2.3 Priprema pozadine kod perforacije

Boje ili elementi na pozadini ne smeju imati oštar prelaz kod perforacije, već je potrebno da prelaz bude u vidu gradijenta, jednobojne pozadine ili grafike/slike čiji elementi striktno ne moraju da dodiruju liniju perforacije.

 POGREŠNO

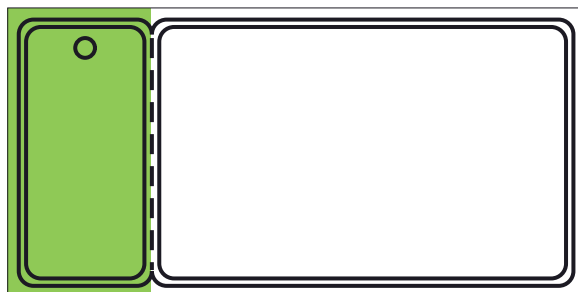
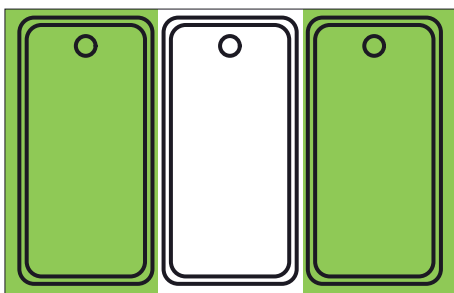

 ISPRAVNO

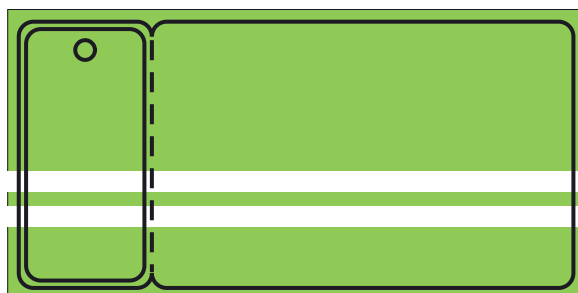
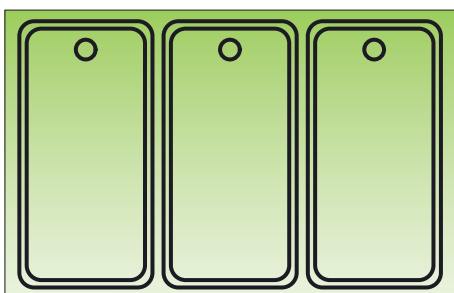
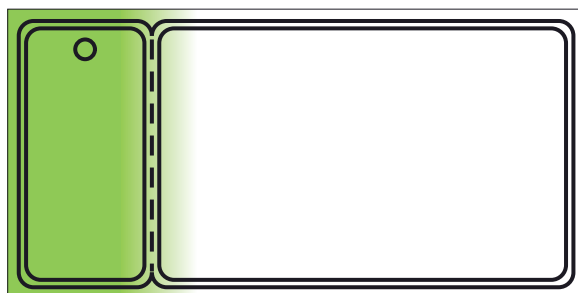
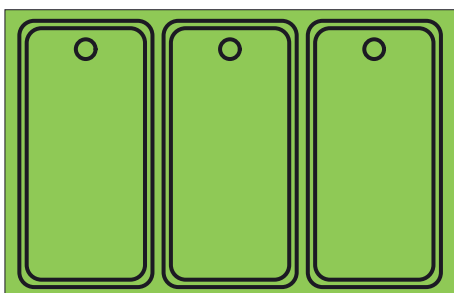

POGLAVLJE 3

PREPORUKE



3.1 SOFTVER

3.1.1 Izbor softvera

Naša preporuka je da koristite softvere kompanije **Adobe Systems Incorporated**, kako bi najlakše osigurali kompatibilnost sa računarskim standardom.

Svaki softver ima svoju specifičnu ulogu i ne mora nužno proizvesti optimalan dokument usklađen sa štampanjem, koji takođe uključuje softver kompanije **Adobe**.

Na primer, uobičajena je zabluda da je jedna od funkcija **Adobe Photoshop**-a čuvanje u PDF-u uz održavanje vektorskih slojeva. Ono što se zapravo izvozi nije vektorski objekat sa tipičnim svojstvima za ovu klasu, već rasterski sloj bitmap-a, koji čini drugu vrstu objekta.

Zbog toga efikasna upotreba ovog objekta nije moguća, pa bi kvalitet štampe mogao da bude niži od očekivanog.

Upravo iz ovog razloga je naš izbor Adobe Illustrator koji sadrži izvorne vektorske objekte i izvozi ih u PDF-u skladu sa standardima.

3.1.2 Efekti i filteri

Alati kao što su filteri, senke, gradienti... mogu varirati kroz različite verzije korišćenog softvera. Stoga vam preporučujemo da detaljno proverite prikaz koji vam šaljemo na potvrdu, kao i uzorak ukoliko vam ga dostavljamo.

3.2 BOJE

3.2.1 Overprint

Preštampavanje ili overprint opcija podrazumevana je vrednost za pokrivne boje. Pokrivna boja znači da se prepisuje ili preštampava preko ostalih boja. Česte su greške u pripremama za štampu gde crna nije definisana da preštampava ostale boje već ih "buši".

Najčešći problem su u tom slučaju crna slova koja je onda jako teško upasovati u štampi. Najčešći previd koji se dešava su fajlovi iz photoshopa, jer on nije podešen da overprintuje crnu boju.

Opcija **OVERPRINT** nije preporučljiva našoj vrsti štampe.

3.2.2 Zasićena crna boja

Zbog niskog stepena pokrivenosti crne boje u offset štampi, savetuje se da se koriste specifične metode, kako bi postigli duboku crnu nijansu otiska. U našoj štampi preporučuje se da to budu sledeći **CMYK** parametri:

C: 0%, M: 0%, Y: 0%, K: 100%

Različite štampe koriste se za različite **CMYK** kodove.

Zbog toga se preporučuje da elementi budu vektorski i da je moguće pristupiti korekciji.

3.3 VRSTE FAJLOVA

Preporučeni fajlovi:

- Ai
- PDF
- CDR
- EPS
- SVG

Nepreporučeni fajlovi:

- Delimična ili potpuna nemogućnost korekcija i prilagođavanja vrsti štampe.
- PSD
 - JPG

POGLAVLJE 4

DODATNE INFORMACIJE



4.1 OBIM ODGOVORNOSTI

Imajte na umu da, iako je **Cards Print** isključivo odgovoran za tehnološki proces štampe, ne može se smatrati odgovornim za fajl koji je klijent poslao, način na koji je on kreiran i u kojoj meri su navedeni fajlovi u skladu sa našom specifikacijom.

Nepridržavanje zahteva i preporuka navedenih u ovoj specifikaciji može učiniti fajl neupotrebljivim ili manjeg kvaliteta u odnosu na očekivanja. Ukoliko klijent želi da se fajlovi izmene, naš dizajn tim procenjuje fajl i obaveštava da li i u kojoj meri mogu da se urade zahtevane korekcije.

4.2 KONTROLNA LISTA

- Ispravnost formata (Vektorski format)
- Vektorski elementi unutar fajla
- Poštovanje sigurnosne zone
- Ostavljanje prepusta
- Dimenzije po specifikaciji
- Boje u CMYK-u
- Tekst u krivama
- Fontovi za personalizaciju
- Pozicija rupe, čipa i magnetne trake
- Embedovane slike unutar fajla (JPG, 300dpi)
- Efekti, filteri i overprint

•Ukoliko radite model koji sadrži perforaciju:

- Pozadina kod perforacije